

27.2.22

東京都市町村新人卓球大会

**男子カブ**

(第2フロアー)

ブコ  
ロ  
ット  
ク  
ト  
No. No.

(小学4年生以下)

ブ順順  
ロ  
ット  
ク  
位  
位  
No. A B

	1	2	3	4	
①29	徳田 (ピンポンズ) 泉 (つつじヶ丘SS)	藤本 (丸善クラブ)	村野 (秋川クラブ)	1-1-3	
	町田 (秋川クラブ) 松下 (東やまと卓球)	多比羅 (丸善クラブ)	大竹 (つつじヶ丘SS)	4-2-4	
	二井原 (丸善クラブ) 和田 (つつじヶ丘SS)	松木 (Hachi)	藤浪 (ピンポンズ)	5-2-4	
②29	藤代 (つつじヶ丘SS) 小林 (丸善クラブ)	村田 (秋川クラブ)	張至帆 (東やまと卓球)	2-1-3	
③29	守永 (TLCジュニア) 宮本 (秋川クラブ)	三上 (Hachi)	佐々木 (トムジュニア)	3-1-3	
④30	町田 (秋川クラブ) 松下 (東やまと卓球)	多比羅 (丸善クラブ)	大竹 (つつじヶ丘SS)	4-1-3	
	徳田 (ピンポンズ) 泉 (つつじヶ丘SS)	藤本 (丸善クラブ)	村野 (秋川クラブ)	1-2-4	
	藤代 (つつじヶ丘SS) 小林 (丸善クラブ)	村田 (秋川クラブ)	張至帆 (東やまと卓球)	2-2-4	
	守永 (TLCジュニア) 宮本 (秋川クラブ)	三上 (Hachi)	佐々木 (トムジュニア)	3-2-4	
⑤30	二井原 (丸善クラブ) 和田 (つつじヶ丘SS)	松木 (Hachi)	藤浪 (ピンポンズ)	5-1-3	

**女子カブ**

(第2フロアー)

ブコ  
ロ  
ット  
ク  
ト  
No. No.

(小学4年生以下)

ブ順順  
ロ  
ット  
ク  
位  
位  
No. A B

	1	2	3	4	
①31	高橋 (Hachi ta) 宮本和 (秋川クラブ)	李 (トムジュニア)	梅澤 (丸善クラブ)	1-1-3	
	前原 (秋川クラブ) 藤本 (丸善クラブ)	西村 (Hachi ta)	村田 (秋川クラブ)	4-2-4	
	貫井 (Hachi ta) 鈴木 (トムジュニア)	鈴木 (秋川クラブ)	泉 (つつじヶ丘SS)	5-2-4	
②31	三井 (トムジュニア) 瀬戸 (東村山ジュニア)	野々口 (多摩スポーツ)	宮本直 (秋川クラブ)	2-1-3	
③31	手塚 (丸善クラブ) 遠藤 (つつじヶ丘SS)	橋嶋 (秋川クラブ)	野田 (Hachi ta)	3-1-3	
④32	前原 (秋川クラブ) 藤本 (丸善クラブ)	西村 (Hachi ta)	村田 (秋川クラブ)	4-1-3	
	高橋 (Hachi ta) 宮本和 (秋川クラブ)	李 (トムジュニア)	梅澤 (丸善クラブ)	1-2-4	
	三井 (トムジュニア) 瀬戸 (東村山ジュニア)	野々口 (多摩スポーツ)	宮本直 (秋川クラブ)	2-2-4	
	手塚 (丸善クラブ) 遠藤 (つつじヶ丘SS)	橋嶋 (秋川クラブ)	野田 (Hachi ta)	3-2-4	
⑤32	貫井 (Hachi ta) 鈴木 (トムジュニア)	鈴木 (秋川クラブ)	泉 (つつじヶ丘SS)	5-1-3	

# 男子ホープス

(第2フロアー)

ブコ  
ロ  
ット  
ク  
ト  
No. No.

(小学6年生以下)

ブ順順  
ロ  
ット位位  
ク  
No. A B

	1	2	3	4		
①	24丸 橋 (FLAT HILL) 下 碓 (J クラ ブ) 鞆 綱 (つつじヶ丘 SS) 三 上 (Hachi taku) 1-1-3	伊 藤 (つつじヶ丘 SS) 野 口 (東村山ジュニア) 倉 山 (丸善クラブ) 坪 井 (Hachi taku) 8-2-4	峰 島 (FLAT HILL) 宮 地 (Hachi taku) 平 澤 (東やまと卓球) ( ) 7-2-4	( ) ( ) ( ) ( )	( ) ( ) ( ) ( )	1-1-3 8-2-4 7-2-4
②	24松 本 (Hachi taku) 大 武 (つつじヶ丘 SS) 宮 野 (福生ジュニア) 河 原 (東村山ジュニア) 2-1-3	③	24光 永 (丸善クラブ) 高 橋 (ピンポンズ) 小野寺 (Hachi taku) 永 崎 (東やまと卓球) 3-1-3	④	25笠 井 (多摩スポーツ) 野 口 (Hachi taku) 竹 中 (小金井 J T C) ( ) 4-1-3	
⑤	25菊 地 (東村山ジュニア) 榎 葉 (つつじヶ丘 SS) 金 沢 (Hachi taku) 齋 藤 (トムジュニア) 5-1-3	⑥	25水 藤 (Hachi taku) 若 旅 (多摩スポーツ) 林 (トムジュニア) 高 野 (つつじヶ丘 SS) 6-1-3	光 永 (丸善クラブ) 高 橋 (ピンポンズ) 小野寺 (Hachi taku) 永 崎 (東やまと卓球) 3-2-4	丸 橋 (FLAT HILL) 下 碓 (J クラ ブ) 鞆 綱 (つつじヶ丘 SS) 三 上 (Hachi taku) 1-2-4	
⑦	26峰 島 (FLAT HILL) 宮 地 (Hachi taku) 平 澤 (東やまと卓球) ( ) 7-1-3	⑧	26伊 藤 (つつじヶ丘 SS) 野 口 (東村山ジュニア) 倉 山 (丸善クラブ) 坪 井 (Hachi taku) 8-1-3	菊 地 (東村山ジュニア) 榎 葉 (つつじヶ丘 SS) 金 沢 (Hachi taku) 齋 藤 (トムジュニア) 5-2-4	笠 井 (多摩スポーツ) 野 口 (Hachi taku) 竹 中 (小金井 J T C) ( ) 4-2-4	
⑨	26前 原 (秋川クラブ) 野 村 (東やまと卓球) 相 原 (Hachi taku) 千 葉 (多摩スポーツ) 9-1-3	松 本 (Hachi taku) 大 武 (つつじヶ丘 SS) 宮 野 (福生ジュニア) 河 原 (東村山ジュニア) 2-2-4	前 原 (秋川クラブ) 野 村 (東やまと卓球) 相 原 (Hachi taku) 千 葉 (多摩スポーツ) 9-1-3			

笠井  
(多摩  
スポーツ)

# 女子ホープス

(第2フロアー)

ブコ  
ロ  
ット  
ク  
ト  
No. No.

(小学6年生以下)

ブ順順  
ロ  
ット位位  
ク  
No. A B

	1	2	3	4		
①	27瀬 戸 (東村山ジュニア) 畠 野 (つつじヶ丘 SS) 品 川 (Hachi ta) 一 條 (丸善クラブ) 1-1-3	島 田 (東村山ジュニア) 上 野 (フリーゲル) 廣 野 (つつじヶ丘 SS) ( ) 4-2-4	小 林 (丸善クラブ) 徳 田 (ピンポンズ) 島 田 (東村山ジュニア) 三 輪 (Hachi ta) 5-2-4	( ) ( ) ( ) ( )	( ) ( ) ( ) ( )	1-1-3 4-2-4 5-2-4
②	27鷺 山 (多摩スポーツ) 高 橋 (Hachi ta) 松 原 (トムジュニア) ( ) 2-1-3	③	27中 村 (丸善クラブ) 森 山 (福生ジュニア) 高 橋 (ピンポンズ) ( ) 3-1-3	④	28島 田 (東村山ジュニア) 上 野 (フリーゲル) 廣 野 (つつじヶ丘 SS) ( ) 4-1-3	
⑤	28小 林 (丸善クラブ) 徳 田 (ピンポンズ) 島 田 (東村山ジュニア) 三 輪 (Hachi ta) 5-1-3	瀬 戸 (東村山ジュニア) 畠 野 (つつじヶ丘 SS) 品 川 (Hachi ta) 一 條 (丸善クラブ) 1-2-4	鷺 山 (多摩スポーツ) 高 橋 (Hachi ta) 松 原 (トムジュニア) ( ) 2-2-4	中 村 (丸善クラブ) 森 山 (福生ジュニア) 高 橋 (ピンポンズ) ( ) 3-2-4		

瀬戸  
(東村山  
ジュニア)

27.2.22

東京都市町村新人卓球大会

女子カデット

(第2フロアー)

ブコ  
ロ  
ット  
ク  
ト  
No. No.

(中学2年生以下)

ブ順順  
ロ  
ット位  
ク  
No. A B

No.	1	2	3	4	
①21	二井原(丸善クラブ)石黒(明星中)渡邊(共立第二中)木下(神代中)	長谷川(明大八王子)田中(神代中)本多(明星中)川森(共立第二中)	神田(福生ジュニア)阿部(共立第二中)岡部(神代中)	( )	1-1-3 4-2-4 5-2-4
②21	岩野(八王子三中)長坂(共立第三中)三友友(神代中)	大窪(明星中)金(宮上中)伊藤(東やまと卓ク)向川(神代中)	蓼沼(小金井JTC)市川(つつじヶ丘SS)内山(神代中)高木(共立第二中)	( )	2-1-3 6-2-4 7-2-4
③22	河野(神代中)河本(小金井JTC)武部(共立第二中)的場(福生ジュニア)				3-1-3
④22	長谷川(明大八王子)田中(神代中)本多(明星中)川森(共立第二中)	二井原(丸善クラブ)石黒(明星中)渡邊(共立第二中)木下(神代中)	岩野(八王子三中)長坂(共立第三中)三友友(神代中)	( )	4-1-3 1-2-4 2-2-4
⑤21	神田(福生ジュニア)阿部(共立第二中)岡部(神代中)			( )	5-1-3
⑥23	大窪(明星中)金(宮上中)伊藤(東やまと卓ク)向川(神代中)	河野(神代中)河本(小金井JTC)武部(共立第二中)的場(福生ジュニア)			6-1-3 3-2-4
⑦23	蓼沼(小金井JTC)市川(つつじヶ丘SS)内山(神代中)高木(共立第二中)				7-1-3

9-11 長谷川  
8-11 明大八王子  
5-11 明大八王子

女子ジュニア

(高校2年生以下)

ブコ  
ロ  
ット  
ク  
ト  
No. No.

ブ順順  
ロ  
ット位  
ク  
No. A B

No.	1	2	3	4	
①17	原口(丸善クラブ)青田(錦城高校)田口(東京工専)佐藤(府中西高)	山本(丸善クラブ)小浦(錦城高校)岩崎(青梅総合高)森山(福生ジュニア)	横山(秋川クラブ)高橋(立川国際中)毛塚(錦城高校)小林(青梅総合高)		1-1-3 7-2-4 5-2-4
②17	宮野(福生ジュニア)小川(工学院高校)大崎(秋川クラブ)椿(立川国際中)				2-1-3
③18	長野(片倉高校)遠藤(Hachi taku)本橋(青梅総合高)平井(錦城高校)	今井(明大八王子)松尾(立川国際高)佐々木(府中西高)染谷(錦城高校)	都田(府中西高)小野村(福生ジュニア)小田(片倉高校)須崎(山崎高校)		3-1-3 8-2-4 6-2-4
④18	佐藤(I T S 三鷹)島山(山崎高校)鈴木(府中西高)宮城(八王子拓真)				4-1-3
⑤19	横山(秋川クラブ)高橋(立川国際中)毛塚(錦城高校)小林(青梅総合高)	長野(片倉高校)遠藤(Hachi taku)本橋(青梅総合高)平井(錦城高校)	原口(丸善クラブ)青田(錦城高校)田口(東京工専)佐藤(府中西高)		5-1-3 3-2-4 1-2-4
⑥19	都田(府中西高)小野村(福生ジュニア)小田(片倉高校)須崎(山崎高校)				6-1-3
⑦20	山本(丸善クラブ)小浦(錦城高校)岩崎(青梅総合高)森山(福生ジュニア)	佐藤(I T S 三鷹)島山(山崎高校)鈴木(府中西高)宮城(八王子拓真)	宮野(福生ジュニア)小川(工学院高校)大崎(秋川クラブ)椿(立川国際中)		7-1-3 4-2-4 2-2-4
⑧20	今井(明大八王子)松尾(立川国際高)佐々木(府中西高)染谷(錦城高校)				8-1-3

7-11 横山  
7-11 秋川クラブ  
11-8 秋川クラブ  
9-11 秋川クラブ

27.2.22

東京都市町村新人卓球大会

# 男子カデット No.1

(中学2年生以下)

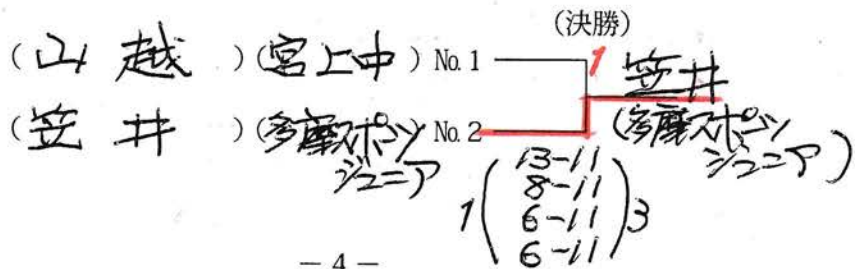
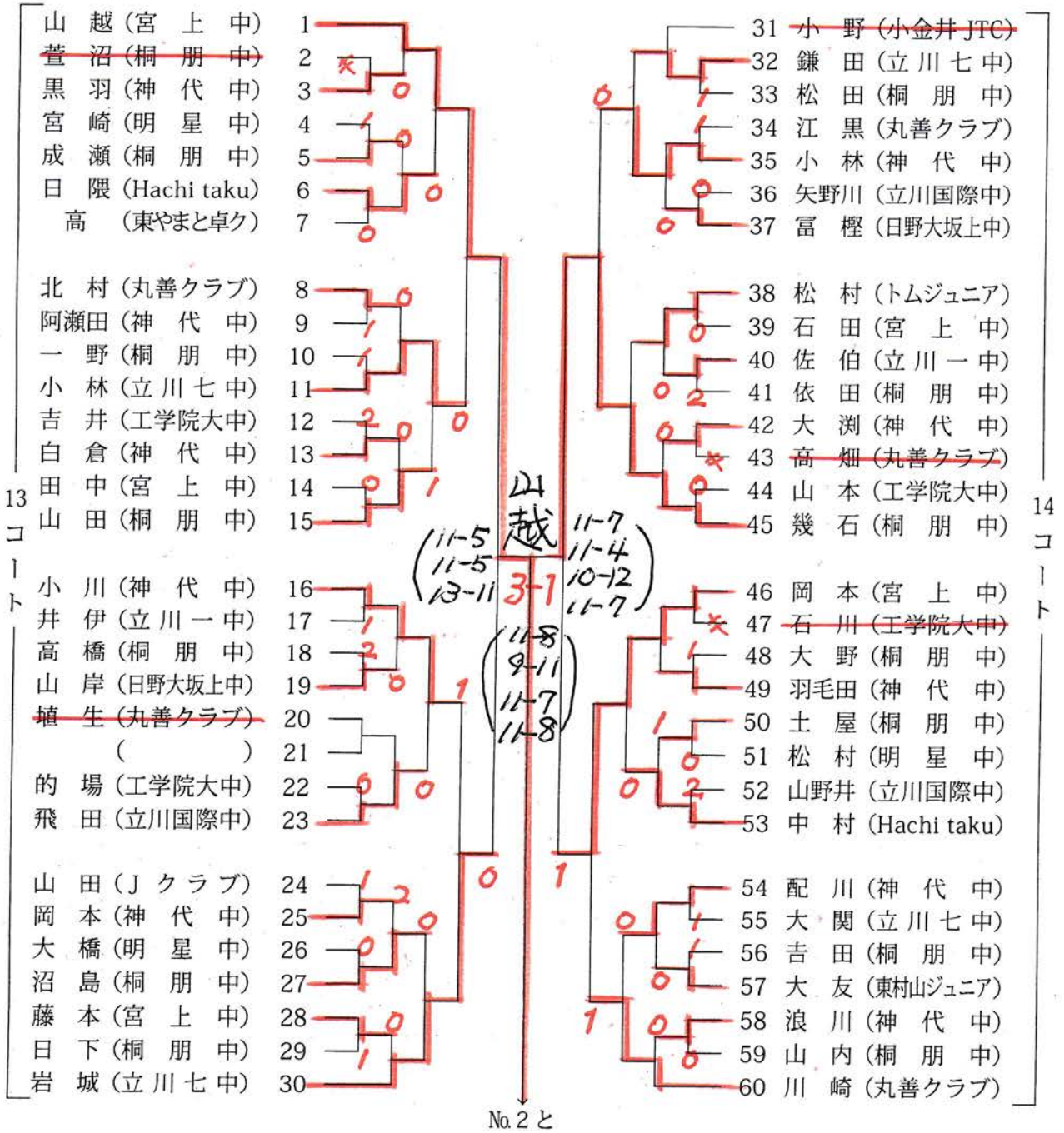

# 男子カデット No.2

(中学2年生以下)

鯨島

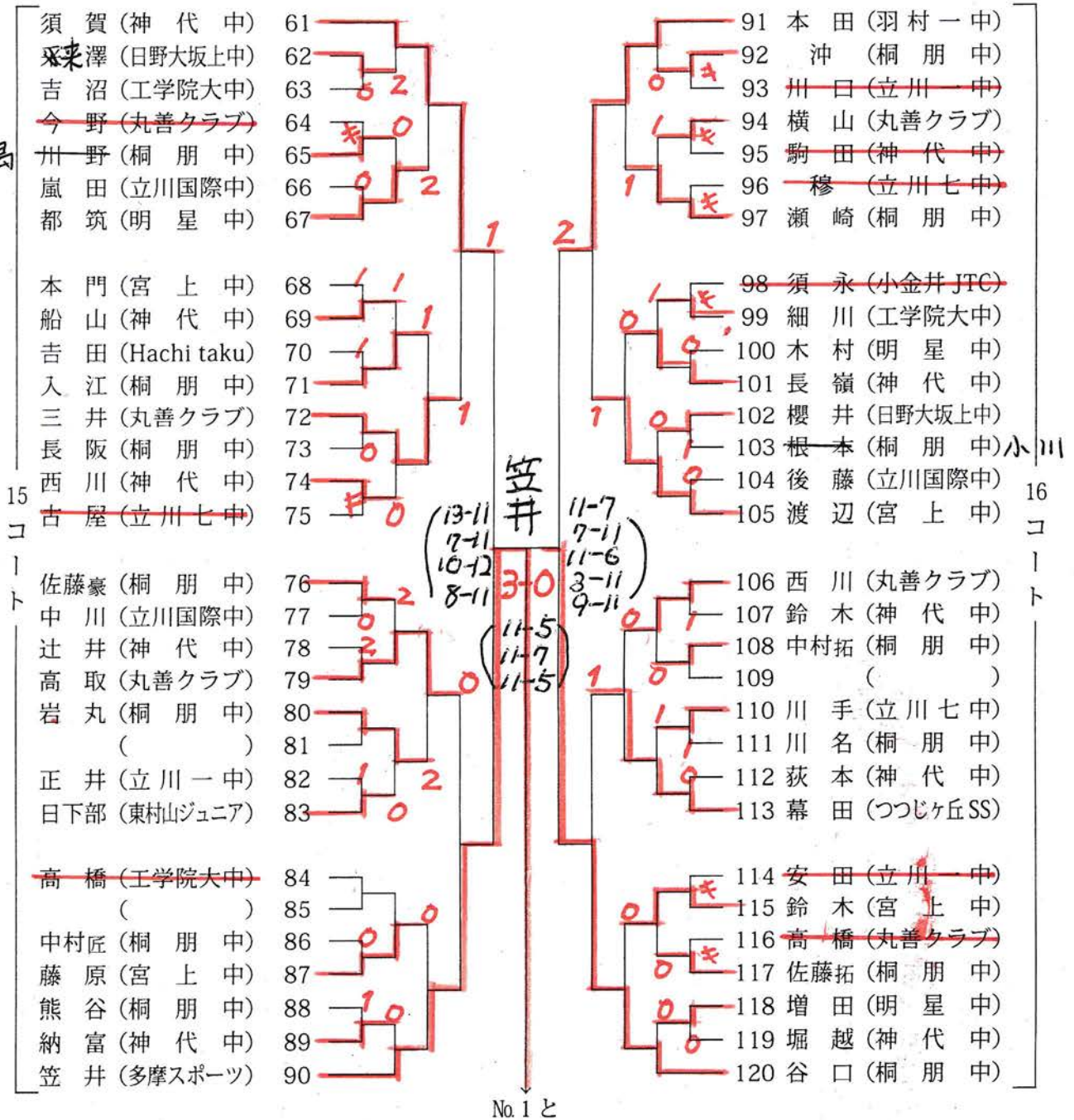

**男子ジュニア No.1**

(高校2年生以下)

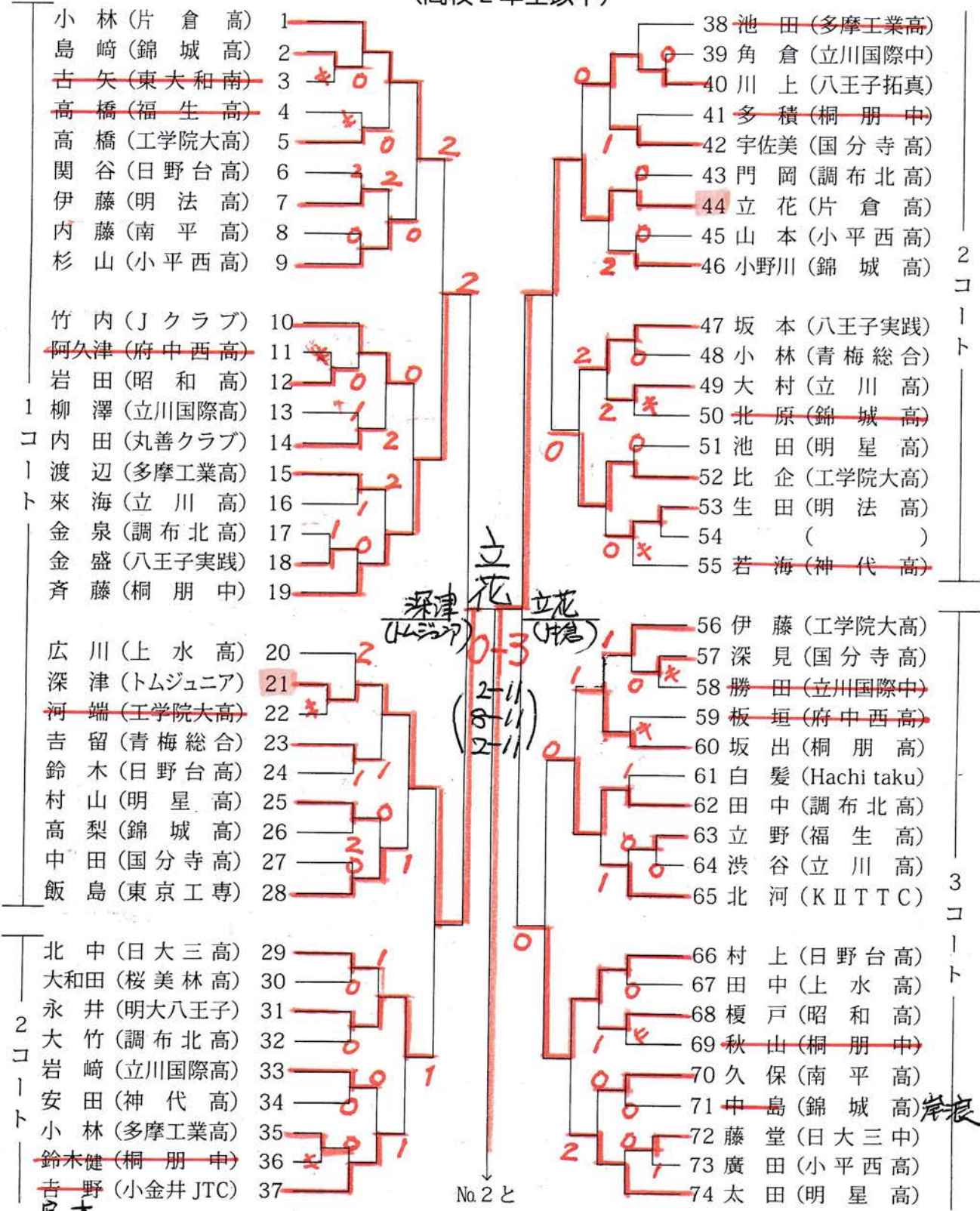

2  
コ  
ー  
ト

2  
コ  
ー  
ト

3  
コ  
ー  
ト

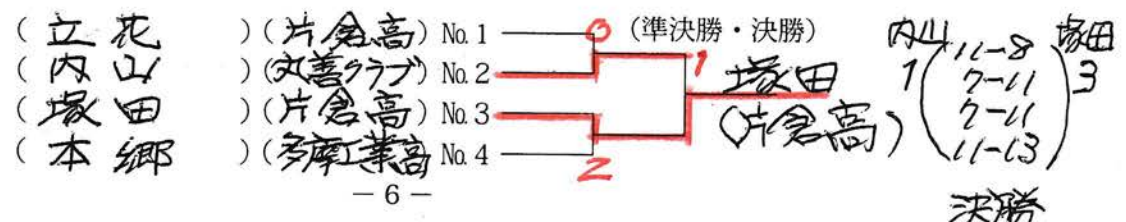

**男子ジュニア No.2**

(高校2年生以下)

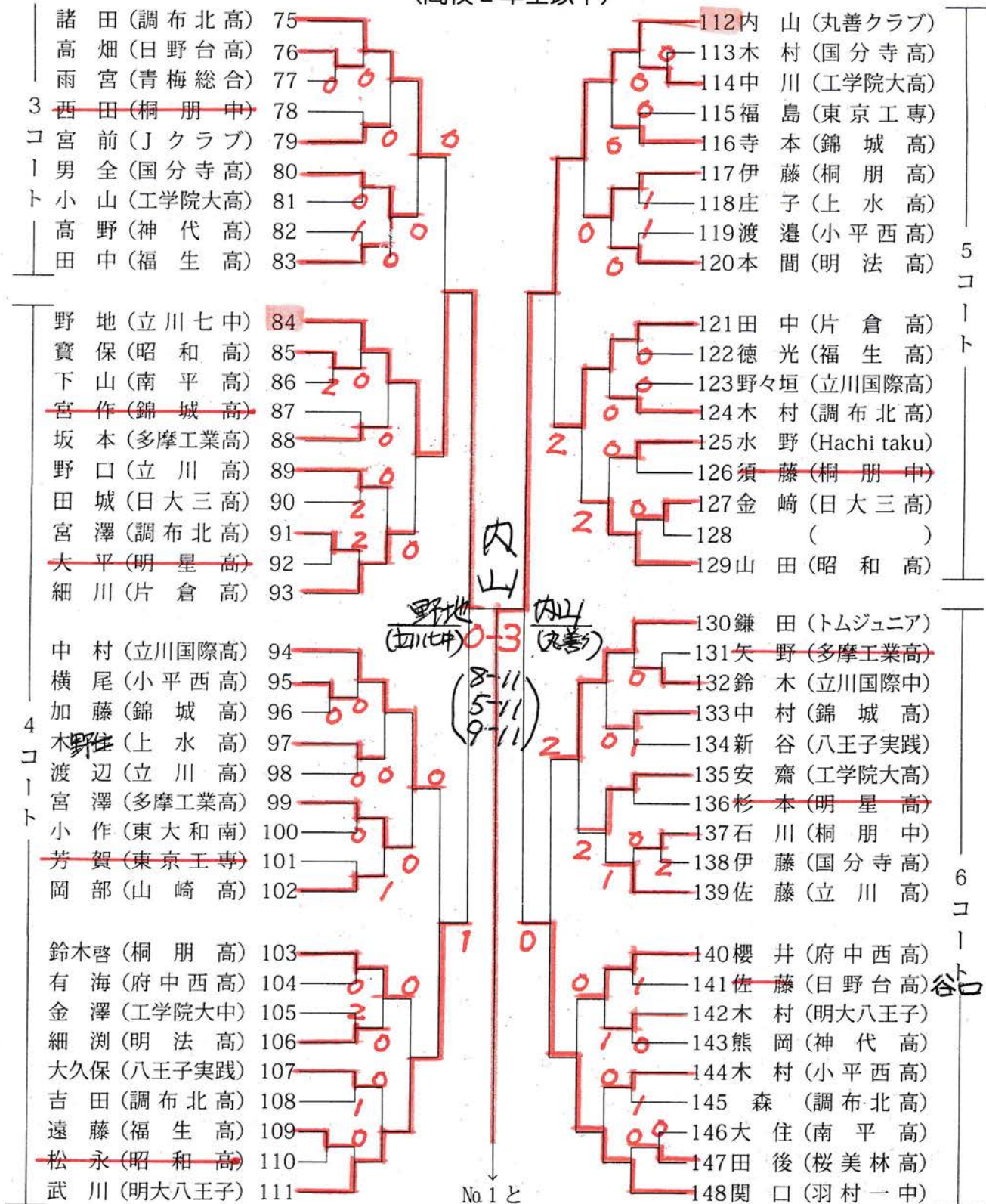

立花 (丸倉)  $\begin{matrix} 0 & 9-11 & 3 \\ (丸倉) & 5-11 & \\ & 6-11 & (丸倉) \end{matrix}$  内山 (丸倉)

塚田 (丸倉)  $\begin{matrix} 3 & 7-11 & 2 \\ (丸倉) & 11-8 & \\ & 3-11 & \\ & 11-5 & \\ & 11-7 & \end{matrix}$  本郷 (多摩工)

準決勝-1  
準決勝-2  
-7-

# 男子ジュニア No.3

(高校2年生以下)

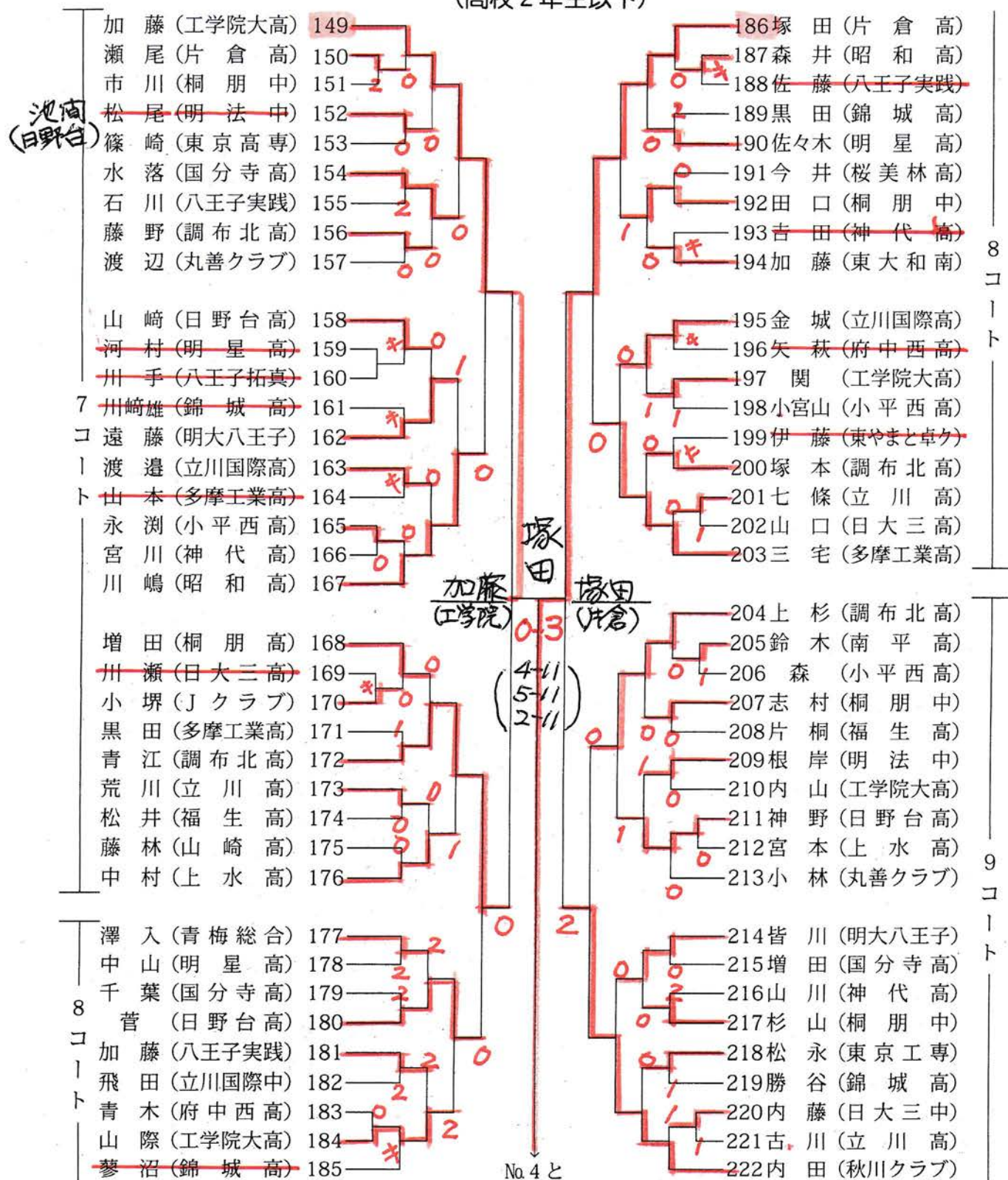



東京都市町村新人卓球大会

男子ジュニア No.4

(高校2年生以下)

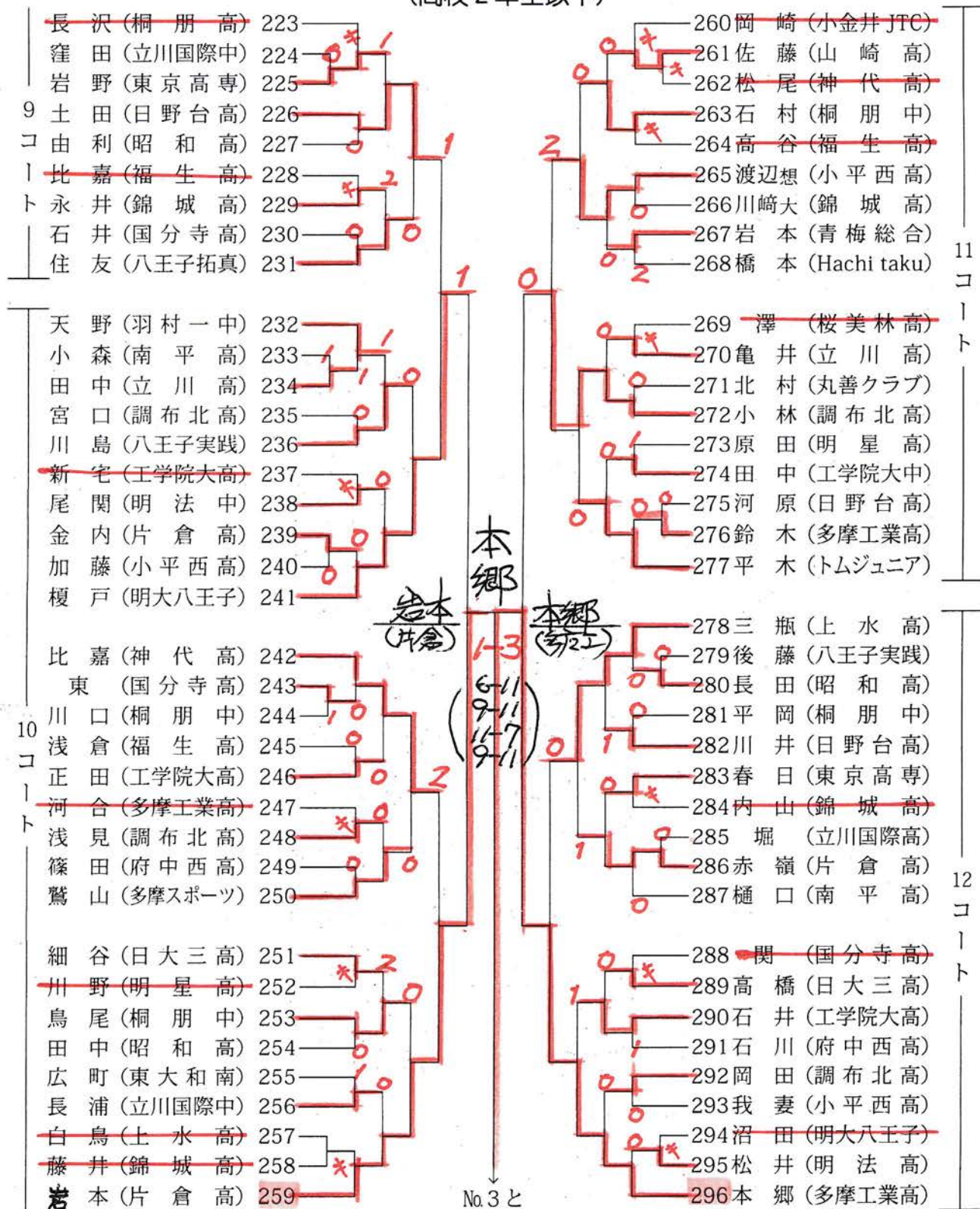

27.2.22

東京都市町村新人卓球大会

一 般 男 子

(14時から)

(年齢制限ナシ)

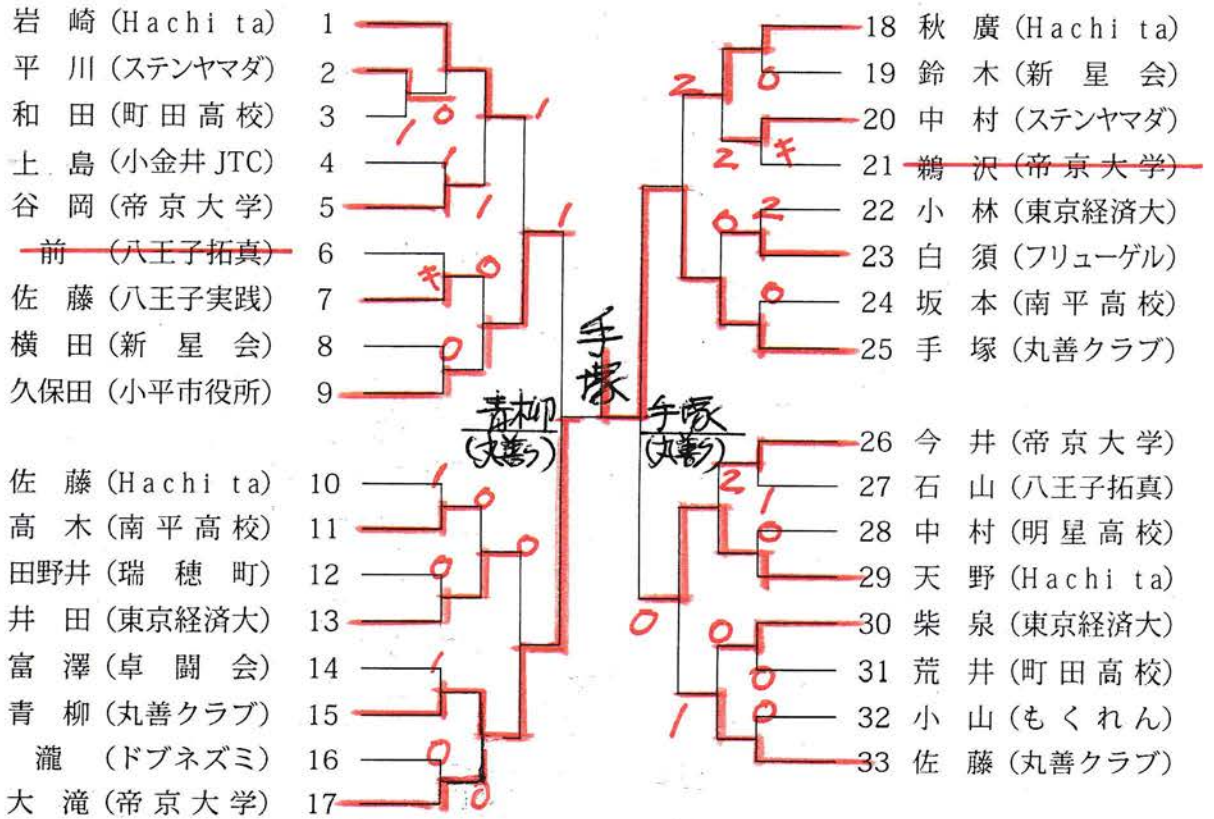

一 般 女 子

(14時から)

(年齢制限ナシ)

